

Carrosserie

ARCHES DE TOIT DE 1" CARRÉ

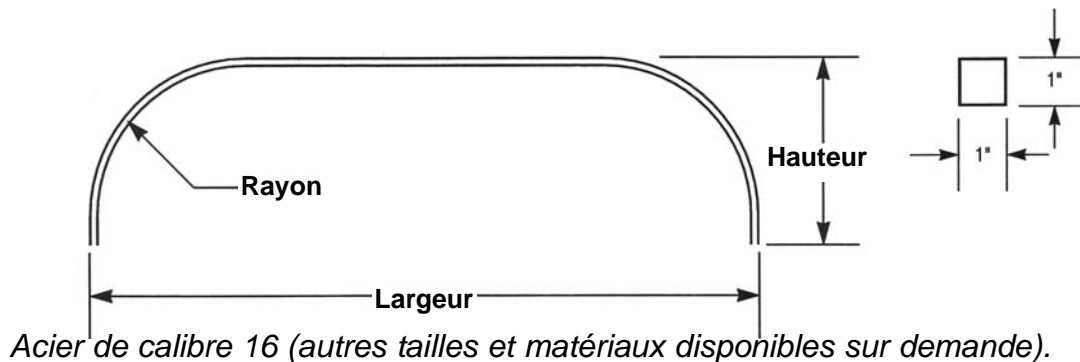

<u>Pièce no.</u>	<u>Largeur</u>	<u>Rayon</u>	<u>Pièce no.</u>	<u>Largeur</u>	<u>Rayon</u>
01-001	60"	12"	01-032	78"	6"
01-002	60" de cambrure	12"	01-033	78" de cambrure	6"
01-003	60"	6"	01-038	80"	6"
01-004	60" de cambrure	6"	01-040	84"	12"
01-010	66"	12"	01-041	84" de cambrure	12"
01-012	66"	6"	01-042	84"	6"
01-013	66" de cambrure	6"	01-043	84" de cambrure	6"
01-020	72"	12"	01-050	90"	12"
01-021	72" de cambrure	12"	01-051	90" de cambrure	12"
01-022	72"	6"	01-052	90"	6"
01-023	72" de cambrure	6"	01-053	90" de cambrure	6"
01-025	74"	12"	01-060	96"	12"
01-025-1	74" de cambrure	12"	01-061	96" de cambrure	12"
01-027	74"	6"	01-062	96"	6"
01-027-DAL	74"	4"	01-063	96" de cambrure	6"
01-030	78"	12"	01-100	72"	5"
01-031	78" de cambrure	12"	01-101	84"	5"

ARCHES FRONTAUX AÉRODYNAMIQUE

Tubulures
de 1" carré

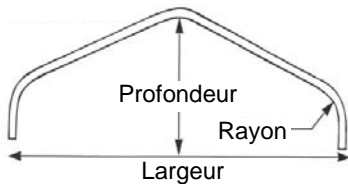

Disponibles en acier
ou aluminium.

Disponibles en tailles
spéciales.

<u>Pièce no.</u>	<u>Profondeur</u>	<u>Largeur</u>	<u>Rayon</u>	<u>Matériau</u>
01-600	25"	72"	12"	Acier
01-600-A	25"	72"	12"	Aluminium
01-601	27"	78"	12"	Acier
01-601-A	27"	78"	12"	Aluminium
01-602	27"	80"	12"	Acier
01-650	28"	72"	6"	Acier
01-654	28"	74"	6"	Acier
01-651	28"	78"	6"	Acier
01-652	28"	80"	6"	Acier
01-655	28"	82"	6"	Acier
01-656	28"	84"	6"	Acier
01-658	28"	100"	6"	Acier

NEZ DE TOIT AÉRODYNAMIQUES

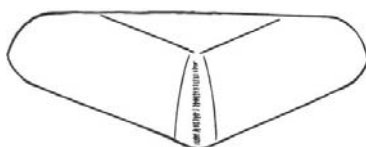

Disponibles en acier
ou aluminium. Disponibles en
tailles spéciales.

<u>Pièce no.</u>	<u>Largeur</u>	<u>Rayon</u>	<u>Matériau</u>
02-100	72"	12"	Cal. 19
02-100-A	72"	12"	Aluminium
02-101	78"	12"	Cal. 19
02-101-A	78"	12"	Aluminium
02-102	80"	12"	Cal. 19
02-150	72"	6"	Cal. 19
02-151	78"	6"	Cal. 19
02-152	80"	6"	Cal. 19

Carrosserie

NEZ DE TOIT, 3 PIÈCES, ACIER

Pièce no.	Largeur	Rayon	Materiau	No. manuf.
02-003	60"	12"	Cal. 19	n/a
02-012	72"	12"	Cal. 19	n/a
02-020	84"	12"	Cal. 19	n/a

Tailles spéciales disponibles sur demande.

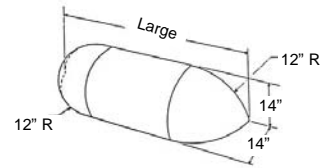

NEZ DE TOIT, 3 PIÈCES, ACIER

Pièce no.	Largeur	Rayon	Materiau	No. manuf.
02-013	72"	6"	Cal. 19	n/a
02-005	60"	6"	Cal. 19	n/a
02-014-A	72"	5"	Cal. 19	n/a

Tailles spéciales disponibles sur demande.

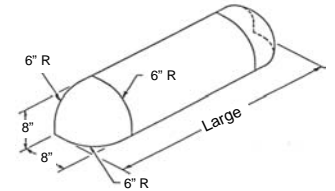

NEZ DE TOIT, 2 PIÈCES, ACIER

Pièce no.	Largeur	Rayon	Materiau	No. manuf.
02-023	36"	12"	Cal. 19	n/a
02-001	60"	12"	Cal. 19	n/a
02-010	72"	12"	Cal. 19	n/a

Tailles spéciales disponibles sur demande.

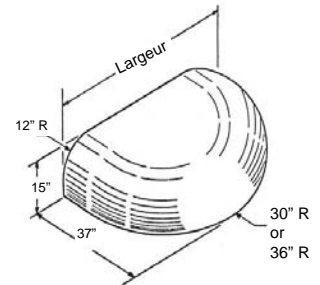

NEZ DE TOIT, 2 PIÈCES, ACIER

Pièce no.	Largeur	Rayon	Materiau	No. manuf.
02-002	60"	6"	Cal. 19	n/a
02-011	72"	6"	Cal. 19	n/a

Tailles spéciales disponibles sur demande.

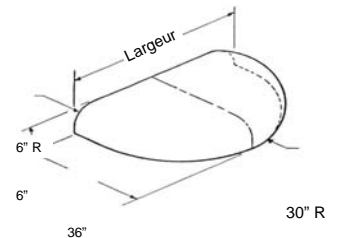

COINS SPHÉRIQUES

Pièce no.	Taille	Materiau	No. manuf.
02-031	6"	Acier cal. 19	n/a
02-032	8"	Acier cal. 19	n/a
02-030	12"	Acier cal. 19	n/a
02-030-G	12"	Acier gal. cal. 19	n/a
02-840-A	6"	Aluminium .080	n/a
02-841-A	8"	Aluminium .080	n/a
02-842-A	12"	Aluminium .080	n/a
02-842-A-1	12"	Aluminium .050	n/a
02-843-A	5" x 12"	Aluminium .080	n/a
02-845-A	6" x 12"	Aluminium .080	n/a
02-845-A-1	6" x 12"	Aluminium .050	n/a
02-033	5" x 12"	Acier cal. 19	n/a
02-033-G	5" x 12"	Acier gal. cal. 19	n/a
02-034	6" x 12"	Acier cal. 19	n/a
02-846-A	3"	Aluminium .050	n/a
02-860-DAL	5" x 12"	Aluminium .050	n/a
02-861-DAL	5" x 12"	Aluminium .050	n/a
02-036	5"	Acier cal. 19	n/a
02-036-A	5"	Aluminium .080	n/a

Tailles spéciales disponibles sur demande.

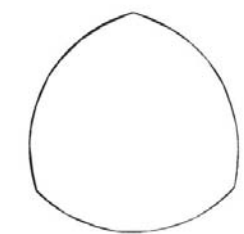

5, 6, 8, 12" rayon

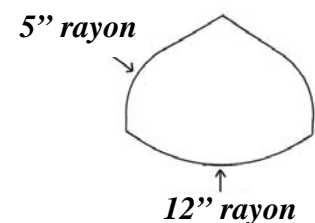

Carrosserie

GUIDE DES DIFFÉRENTES AILES

Les ailes sont offertes en formes, tailles et matériaux variés. Les illustrations suivantes vous aident à choisir les caractéristiques qui répondront à vos besoins. Nuera Transport offre un large éventail d'ailes décrites dans les pages suivantes, de même que des commandes spéciales sur mesures sont disponibles selon les besoins particuliers. Informez-vous auprès de votre représentant.

STYLES ET GENRES D'AILES

- Simple (illust. 1 et 5)
- Tandem (illust. 2 et 3)
- Tridem (illust. 4)
- Ronde (illust. 1, 2, 3 et 4)
- Jeep (illust. 5)
- Droite (illust. 3)
- Forme de larmes (illust. 2 et 4)

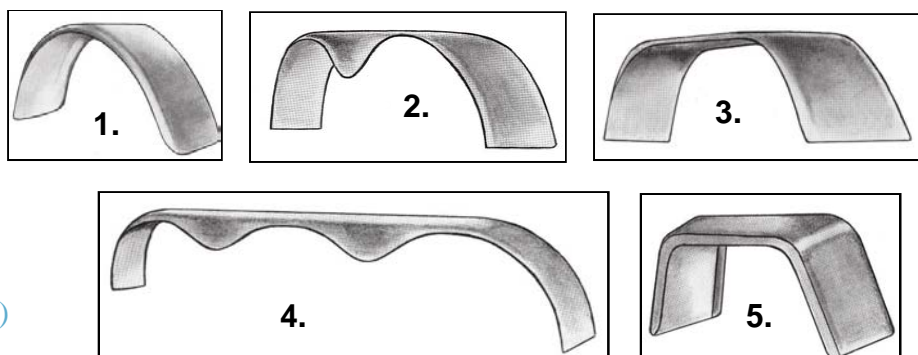

RAYON DE REBORDS D'AILES

- Simple rebord (illust. 6 et 8)
- Double rebord (illust. 7)
- Rayon de 2" (illust. 8)
- Rayon de 1" (illust. 6)

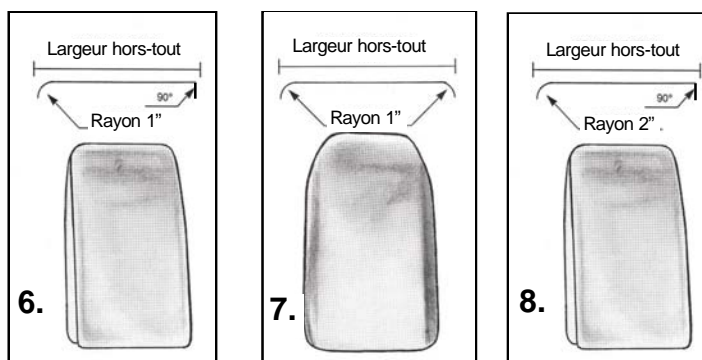

MATÉRIAUX POUR AILES

- | | |
|------------------|--------------------------------|
| - Cal. 16: | Acier roulé à froid calibre 16 |
| - Cal. 16 galv.: | Acier galvanisé calibre 16 |
| - Alum. .090: | Aluminium brossé calibre .090" |
| - Alum. TP: | Aluminium antidérapant |
| - Cal. 12 TP: | Acier antidérapant calibre 12 |

DIMENSIONS

- A** = Largeur
- B** = Longueur (au bas)
- C** = Hauteur
- D** = Étirement

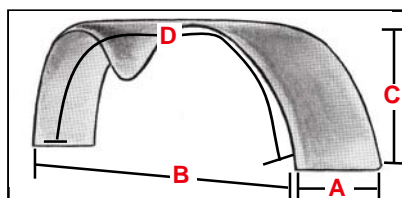

Carrosserie

AILES RONDES POUR ESSIEU SIMPLE

<u>Pièce no.</u>	<u>Largeur</u>	<u>Longueur</u>	<u>Hauteur</u>	<u>Matériau</u>	<u>Dim. pneus</u>
03-001	7"	21"	5.75"	Cal. 16	8"
03-002	7.5"	23.5"	6.5"	Cal. 16	10-12"

Double rebord: 1.5" de rayon de chaque côté

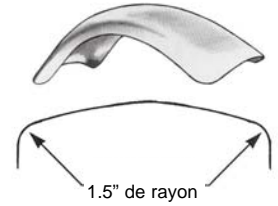

<u>Pièce no.</u>	<u>Largeur</u>	<u>Longueur</u>	<u>Hauteur</u>	<u>Matériau</u>	<u>Dim. pneus</u>
03-003	7"	28"	9.75"	Cal. 16	13"
03-003-8	8"	28"	11"	Cal. 16	13-14"
03-300	7"	22.5"	8.5"	Cal. 16	13"
03-210	8"	28"	11.5"	Cal. 16	13-14"
03-309	9"	24"	12"	Cal. 16	14-15"
03-306	9"	30"	15"	Cal. 16	14-15"
03-004-P	9"	32"	16"	Cal. 16	14-15"

Double rebord: 1" de rayon de chaque côté.

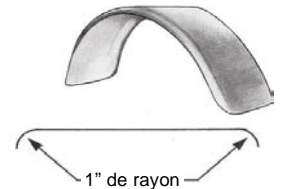

<u>Pièce no.</u>	<u>Largeur</u>	<u>Longueur</u>	<u>Hauteur</u>	<u>Matériau</u>	<u>Dim. pneus</u>
03-004	9"	32"	15"	Cal. 16	14-15"
03-005	10.75"	36"	20.5"	Cal. 16	15-16"
03-005-A	10.75"	36"	20.5"	Alum. .090	15-16"
03-005-A-18	10.75"	36"	18"	Alum. .090	15-16"
03-007	10.75"	32"	16.5"	Cal. 16	15-16"
03-006	13"	36"	20.5"	Cal. 16	16"
03-003-1-P	8"	28"	11"	Cal. 16	13-14"
03-301	9"	30"	15"	Cal. 16	14-15"
03-003-1	7.75"	28"	9.5"	Cal. 16	13"
03-828	8"	28"	15.25"	Cal. 16	13"
03-932	9"	32"	15.25"	Cal. 16	14-15"
03-932T	9"	32"	15.25"	Antidérapant	14-15"
03-1032	10.75"	32"	15.32"	Cal. 16	15-16"
03-005-TP	10.75"	32"	15.32"	Antidérapant	15-16"
03-005	10.75"	36"	20.25"	Cal. 16	15-16"

Simple rebord: 1" de rayon à l'avant, 90° à l'arrière

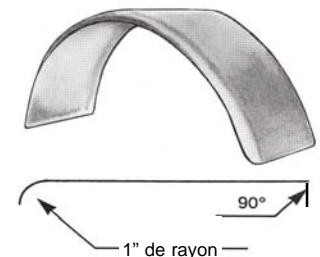

Carrosserie

AILES GENRE JEEP

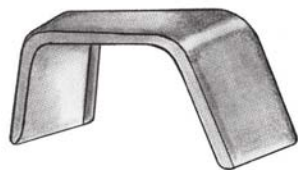

<u>Pièce no.</u>	<u>Largeur</u>	<u>Longueur</u>	<u>Hauteur</u>	<u>Materiau</u>	<u>Dim. pneus</u>
03-010	8"	26"	10"	Cal. 16	13-14"
03-010-1	8"	28"	14"	Cal. 16	13-14"
03-010-2	8"	28"	10"	Cal. 16	13-14"
03-011	10"	33"	16.5"	Cal. 16	14-15"
03-011-A	10"	33"	16.5"	Alum. .090	14-15"
03-011-1-A	10"	36"	19.25"	Alum. .090	14-15"
03-011-ATP	10"	33"	16.5"	Alum TP	14-15"
03-012	12"	29.5"	16.5"	Cal. 16	14-15"
03-036	10"	72"	19"	Cal. 16	Essieu tandem
03-813-TP	10"	72"	19"	Cal. 14, antidérapant	Essieu tandem
03-809-A	10"	36"	17"	Alum. TP	14-15"
03-016-ATP	10"	66"	19"	Alum. TP	Essieu tandem
03-017-ATP	10"	69"	19"	Alum. 100 TP	Essieu tandem
03-1072D	9"	32"	15.25"	Cal. 16	14-15"
03-SB972	10"	69"	19.5"	Cal. 16	Essieu tandem
03-SB-972-TP	10"	69"	19.5"	Antidérapant	Essieu tandem
03-72FBSB	10"	69"	19.5"	Forme larme	Essieu tandem
03-17-ATP	10"	69"	19"	Alum. TP	Essieu tandem
03-811-A	10"	28"	10"	Alum. .090	13-14"
03-811-ATP	10"	28"	10"	Alum. TP	13-14"

AILES DROITES POUR ESSIEUX TANDEM

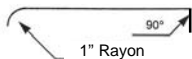

<u>Pièce no.</u>	<u>Largeur</u>	<u>Longueur</u>	<u>Hauteur</u>	<u>Materiau</u>
03-020	9"	66"	19"	Cal. 16
03-030	9"	72"	20.5"	Cal. 16
03-040	10.75"	72"	20.5"	Cal. 16
03-024195	9"	72"	20.5"	Antidérapant
03-030-TP	9"	72"		Cal. 14 antidérapant

AILES POUR ESSIEUX TANDEM, FORME DE LARME, 2" DE RAYON

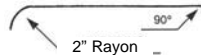
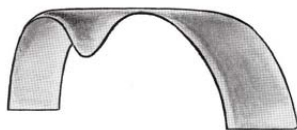

<u>Pièce no.</u>	<u>Largeur</u>	<u>Longueur</u>	<u>Hauteur</u>	<u>Materiau</u>
03-842-A	10.75"	72"	20.5"	Alum. .090
03-037	10"	68"	18"	TD Cal. 16

Carrosserie

AILES TANDEM, FORME DE LARME

<u>Pièce no.</u>	<u>Largeur</u>	<u>Longueur</u>	<u>Hauteur</u>	<u>Materiau</u>
03-021	9"	66"	19"	Cal. 16
03-021-18	9"	66"	18"	Cal. 16
03-821-A	9"	66"	19"	Alum. .090
03-031	9"	72"	20.5"	Cal. 16
03-031-TP	9"	72"	20"	Cal. 14, antidérapant
03-032-A	9"	72"	21.5"	Alum. .090
03-830-A	9"	72"	19"	Alum. .090
52-007	9"	72"	20.5"	Alum. antidérapant
03-831-A	10"	66"		Alum. .090
03-041-C	10.75"	72"	20.5"	Cal. 16
03-041-G	10.75"	72"	20.5"	Cal. 16 Galv
03-041-TP	10.75"	72"	20"	Cal. 14, antidérapant
03-041-TPA	10.75"	72"	20.5"	Alum. antidérapant
03-840-A	10.75"	72"	19"	Alum. .090
03-080	12"	72"	20.5"	Cal. 16
03-850-A	12"	72"	20.5"	Alum. .090
03-060	13"	72"	20.5"	Cal. 16
03-860-A	13"	72"	20.5"	Alum. .090
03-841-A	10.75"	68"	20.5"	Alum. antidér.-R: 1"
000-03-007	10.75"	68"	20.5"	Cal. 16
03-303	10.75"	72"	20.5"	Cal. 14, antidérapant
03-302	9"	61"		Cal. 16
03-897	6.5"	72"		Alum. .090

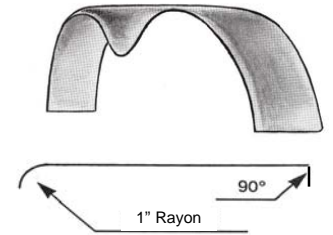

AILES POUR ESSIEUX TRIDEM, FORME DE LARME

Disponible en acier et en aluminium

<u>Pièce no.</u>	<u>Largeur</u>	<u>Longueur</u>	<u>Hauteur</u>	<u>Materiau</u>
03-050	10.75"	108"	20.5"	Cal. 16
03-052-A	10"	108"	20.5"	Alum. .090
03-304	10.75"	108"	20.5"	Cal. 14

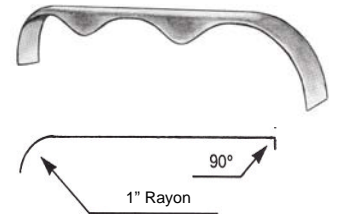

MOULURES D'AILES EN ALUMINIUM

<u>Pièce no.</u>	<u>Largeur</u>	<u>Longueur</u>	<u>Hauteur</u>	<u>Materiau</u>
03-890	2.5"	70"		Alum. .090
03-891	2.5"	72"		Alum. .090
03-892	4.5"	72"		Alum. .090
03-893	2.5"	108" (Tridem)		Alum. .090
03-894	4.5"	108" (Tridem)		Alum. .090
03-895	1"	72"		Alum. .090
03-896	1"	108"	20"	Alum. .090



Carrosserie

DOS D'AILES

Les dos d'ailes pré-coupés sont conçus pour s'assembler facilement avec les ailes appropriées. Il suffit simplement de les fixer aux endroits requis. En plus, nous offrons des dos d'ailes carrés ou rectangulaires offrant la possibilité d'appareiller les ailes de formes particulières.



<u>Pièce no.</u>	<u>Longueur</u>	<u>Hauteur</u>	<u>Materiau</u>
03-046	32"	9"	Cal. 18 (pré-coupé pour 32")
03-046-TP	32"	9"	Cal. 14 antidérapant (pré-coupé pour 32")
03-044	63"	12"	Cal. 18 (pré-coupé pour aile de 66")
03-045	69"	12"	Cal. 18 (pré-coupé pour aile de 72")
03-045-TP	69"	12"	Cal. 14 antidérapant (pré-coupé pour 72")
03-049	69"	12"	Cal. 18 (rectangulaire)
03-045-1TP	69"	14"	Cal. 14 antidérapant (rectangulaire)
03-047	28"	7.75"	Cal. 18 (pré-coupé pour 28")
03-32FB	30"	12"	Cal. 16 (pré-coupé pour aile de 32")
03-36FB	69"	12"	Cal. 16 (pré-coupé pour aile de 36")
03-32FBSB	32"	12"	(pré-coupé pour aile-jeep de 32")
03-36FBSB	69"	12"	(pré-coupé pour aile-jeep de 36")
03-72FBSB	69"	12"	(pré-coupé pour aile-jeep de 72")



<u>Pièce no.</u>	<u>Description</u>
03-813-B	Dos antidérapant pour 03-813-TP

AILES DE PLASTIQUE



<u>Pièce no.</u>	<u>Description</u>
03-210	Aile moulée par injection (7.5" x 33.5" x 8.75") - pneu de 12"
03-211	Aile moulée par injection (9.7" x 43.4" x 12.75") - pneu de 14"

Note: Les ailes noires sont gardées en stock. Couleur blanche disponible sur demande.



<u>Pièce no.</u>	<u>Description</u>
03-213	Aile moulée par injection (7" x 20.25" x 12.75")
03-220	Aile moulée par injection (9.7" x 31.3" x 12.75")
03-217	Aile moulée par injection (7" x 20.25" x 6.25")
03-218	Aile moulée par injection (7.5" x 24" x 8.75")
03-214	Aile moulée par injection (9" x 29.25" x 12")
03-212	Aile moulée par injection (9" x 40" x 12")
03-219	Aile moulée par injection (9.7" x 43.4" x 12.75")
03-215	Aile moulée par injection 10.25" x 45" x 14.85")

Note: Les ailes noires sont gardées en stock. Couleur blanche disponible sur demande.

Carrosserie

SUPPORTS D'AILES ANTIDÉRAPANT, POINTES DE DIAMANT

Ce support (gousset) robuste est tout indiqué pour renforcer toute aile. Les dimensions sont 8" x 8" x 11" avec un rebord de 3/4" à angle droit à l'avant. Grâce à sa coupe précise par "plasma", son arête est uniforme et consistante. Métal nu.

<u>Pièce no.</u>	<u>Description</u>
03-043	Support antidérapant, pointes de diamant, cal. 14



AILES BROSSÉES

Nos ailes brossées sont faits de matériel robuste de calibre 10. Elles pourront supporter les tâches les plus dures. Parce que cet article provient de notre usine d'Arkansas, tous les tailles et conceptions particulières sont disponibles sur demande.

<u>Pièce no.</u>	<u>Description</u>	<u>Largeur</u>	<u>Longueur</u>	<u>Matériau</u>
03-200	Aile brossée	10.75"	120"	Cal. 10

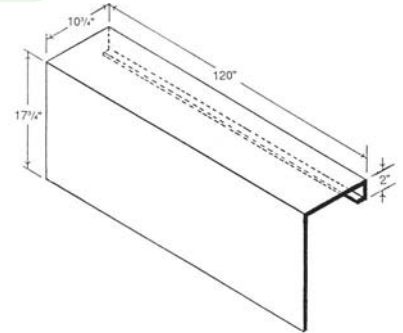

PORTES DE SECOURS DROITES

Les portes de secours sont fournies avec les pentures et une entaille pour serrures affleurées ordinaires. Toutes les portes sont produites d'acier de calibre 16. Ouverture de poignée 2 3/4" x 3 3/4".

<u>Pièce no.</u>	<u>Description</u>
04-019	Porte de secours droite 24" x 65", structure: acier Cal. 16
04-020	Porte de secours droite 20" x 39", structure: acier Cal. 16

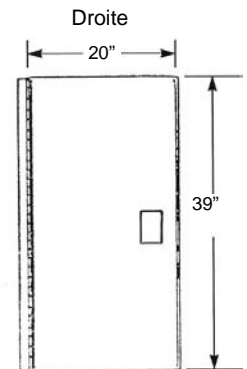

PORTES DE SECOURS COURBÉES

Les portes de secours sont fournies avec les pentures et une entaille pour serrures affleurées ordinaires. Ouverture de poignée 2 3/4" x 3 3/4".

<u>Pièce no.</u>	<u>Description</u>
04-021	Porte de secours courbée, 30" x 59", structure: acier cal. 16 - remorque de 5' de largeur: 30" de rayon

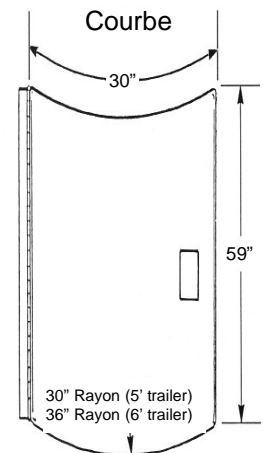

Carrosserie

PORTES POUR MANGEOIRE ET SELLERIE

Les portes pour mangeoires et sellerie sont fournies avec la penture et une entaille pour serrure encastrée ordinaire. Elles sont faites d'acier calibre 16. Ouverture de poignée 2 3/4" x 3 3/4".

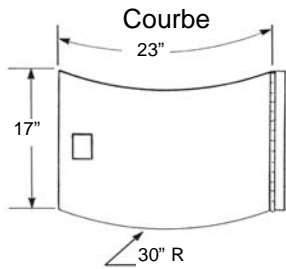

Pièce no.
04-001

Description

Porte pour mangeoire courbée, 17" x 23", structure: acier calibre 16

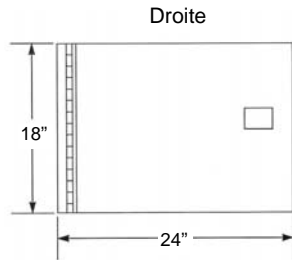

Pièce no.
04-002

Description

Porte pour mangeoire droite, 18" x 24", structure: acier calibre 16

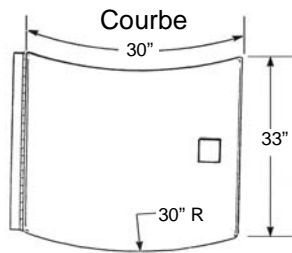

Pièce no.
04-010

Description

Porte pour sellerie courbée, 30" x 33", structure: acier calibre 16

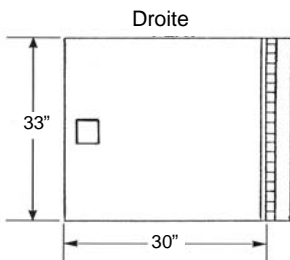

Pièce no.
04-011

Description

Porte pour sellerie droite, 30" x 33", structure: acier calibre 16

ARCHES ET ANGLES DE NEZ COURBÉS EN ACIER

Les arches de nez courbées sont faites de tubes de 1" carré, de calibre 16. Les angles courbés sont faites d'acier 1/8" d'épais et de tubes carrés 1.25" x 1.25". Parce que ces articles proviennent de notre usine d'Arkansas, tous les tailles et conceptions particulières sont disponibles sur demande.

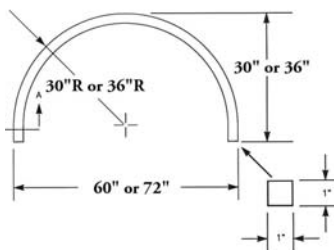

Pièce no.
05-001

Description

Angle de nez courbé – 60" de largeur / rayon de 30"

Tube de 1.25" x 1.25" (acier 1/8")

05-002

Angle de nez courbé – 72" de largeur / rayon de 36"

Tube de 1.25" x 1.25" (acier 1/8")

05-003

Arche de nez courbée – 60" de largeur / rayon de 30"

Tube de 1" carré (acier cal. 16)

05-004

Arche de nez courbée – 72" de largeur / rayon de 36"

Tube de 1" carré (acier cal. 16)

Carrosserie

PANNEAUX DE CARROSSERIE D'ACIER CAL. 16

Nos panneaux de carrosserie sont faits d'acier de calibre 16 et comportent 3 nervures pour une solidité accrue. Parce que ces articles proviennent de notre usine d'Arkansas, toutes les tailles et conceptions particulières sont disponibles sur demande.

<u>Pièce no.</u>	<u>Description</u>	<u>Largeur</u>	<u>Hauteur</u>	<u>Matériau</u>
06-050	Panneau de carr.	96"	47.5"	Cal. 16
06-060	Panneau de carr.	120"	47.5"	Cal. 16

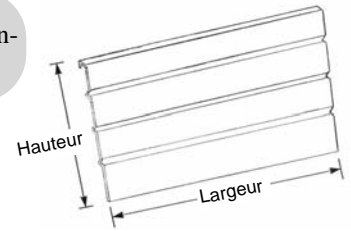

MURS NODULAIRES

Les murs nodulaires sont disponibles en acier ou en aluminium.

<u>Pièce no.</u>	<u>Description</u>	<u>Largeur</u>	<u>Hauteur</u>
06-001-R	Mur nodulaire cal. 18	6"	20'
06-001-A	Mur nodulaire en aluminium	6"	20'



SUPPORTS "GOOSENECK" / ENTRETOISES

Le support arrière est fait d'acier calibre 14. L'ouverture est destinée pour recevoir toutes lumières de 4 1/2". Voir page 29 pour notre sélection de lumières.

<u>Pièce no.</u>	<u>Description</u>
06-011	Support arrière – Côté gauche seulement
06-012	Support arrière – Côté droit seulement

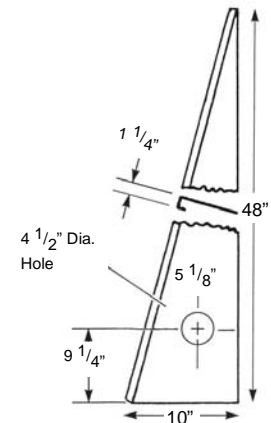

Les supports "Gooseneck" sont faits d'acier de 1/4". Les tailles et conceptions particulières sont disponibles sur demande.

<u>Pièce no.</u>	<u>Description</u>
06-020	Support "Goose-neck", petit, 12" x 12"
06-030	Support "Goose-neck", grande, 15" x 30"

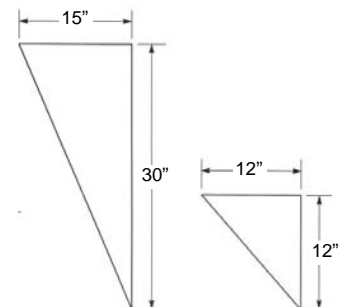

Carrosserie

SEMELLES DE SÉCURITÉ EN VINYLE

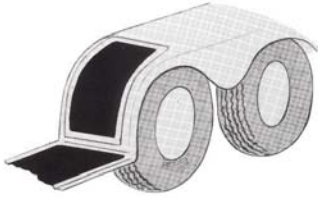

Les semelles de sécurité en vinyle ont une surface rugueuse anti-dérapante dont le dessous est autocollant. Offert soit en longueur désirée ou en rouleau complet de 150 pieds.

<u>Pièce no.</u>	<u>Description</u>
07-400-A	Semelle de sécurité, vinyle noir, 9" de largeur
07-410-A	Semelle de sécurité, vinyle noir, 12" de largeur
07-420-A	Semelle de sécurité, vinyle noir, 18" de largeur

PARE-ROCHES



1 5/8"

Les pare-roches sont utilisés sur les surfaces frontales exposées de la remorque afin de réduire les dommages causés par les cailloux. Offert en longueurs multiples de 10' ou en rouleau complet de 250 pieds.

<u>Pièce no.</u>	<u>Description</u>
07-301	Pare-roches, 9" de largeur
07-201	Pare-roches, 12" de largeur
07-203	Pare-roches, 14" de largeur
07-202	Pare-roches, 18" de largeur

ARCHES EN TUBES RONDS

Parce que ces articles proviennent de notre usine d'Arkansas, tous les tailles et conceptions particulières sont disponibles sur commande spéciale.

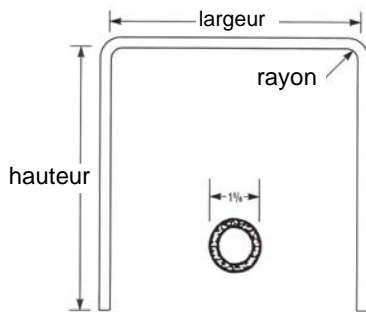

<u>Pièce no.</u>	<u>Largeur</u>	<u>Rayon</u>	<u>Hauteur</u>	<u>Materiau</u>
01-500	72"	6"	78"	tube 1 5/8"

GARNITURES ET MOULURES



<u>Pièce no.</u>	<u>Description</u>	<u>Largeur</u>	<u>Longueur</u>
07-001	Chromée en V	1 1/8"	12'



<u>Pièce no.</u>	<u>Description</u>	<u>Largeur</u>	<u>Longueur</u>
07-006	Gouttière	1"	12'

Carrosserie

GARNITURES ET MOULURES

<u>Pièce no.</u>	<u>Description</u>	<u>Largeur</u>	<u>Longueur</u>
07-002	Garniture avec rebord	1"	12'
07-003	Garniture avec rebord	1 1/4"	12'



<u>Pièce no.</u>	<u>Description</u>	<u>Largeur</u>	<u>Longueur</u>
07-004	Garniture droite (à plat)	3/4"	12'



<u>Pièce no.</u>	<u>Description</u>	<u>Largeur</u>	<u>Longueur</u>
07-010	Moulure aluminium avec rainure	1 1/4"	12'



<u>Pièce no.</u>	<u>Description</u>
07-010-1	Garniture de bout décorative chromée



GARNITURES VINYLE INSÉRÉES

Les garnitures vinyle s'insèrent dans la rainure de la moulure d'aluminium (pièce 07-010) ci-haut.

<u>Pièce no.</u>	<u>Description</u>
07-011	Garniture vinyle insérée noire
07-011-Red	Garniture vinyle insérée rouge
07-011-White	Garniture vinyle insérée blanche

